

LICO

Лек кофраж за колони
за ръчно кофриране



PERI LICO

Без необходимост от кран, гъвкав, икономичен

LICO, лек кофраж за колони за икономично кофриране без кран.

Малкото тегло на елементите позволява ръчен монтаж и демонтаж. По този начин кофражът за колони може да се постави без да се ангажира кран.

Практично обмислените детайли опростяват приложението и намаляват времето за кофриране.

Високият допустим натиск на пресен бетон от 80 kN/m^2 позволява бързо бетониране и допринася за икономично прилагане.

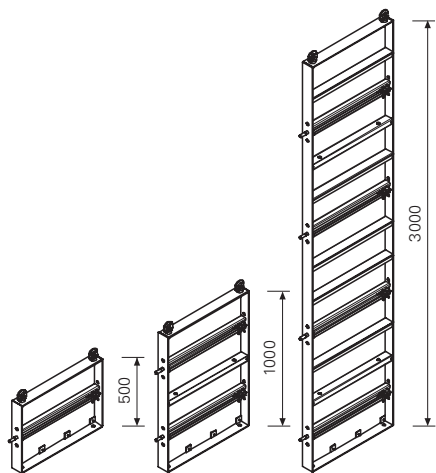

Растр в ъв височина 50 см

Само три различни височини на елементите: 3,00 м, 1,00 м и 0,50 м. Те осигуряват оптимално напасване към необходимите височини за бетониране.



Напречни сечения на колоните

Могат да се изпълняват различни комбинации на напречни сечения в 5 см растр - квадратни или правоъгълни, от 20 x 20 см до 60 x 60 см.

3,00 м висока LICO кофраж за колона с вертикализатори RSS I при строеж на една офисна сграда.



Болтовете с ухо и гайките са монтирани неделимо към всеки елемент.



Болтовете с ухо служат за окачване при преместване на кофража с кран и за опростено надстрояване.

Триъгълна лайсна LICO, Арт. № 111975, лесно се закрепва на челната страна на елемента.

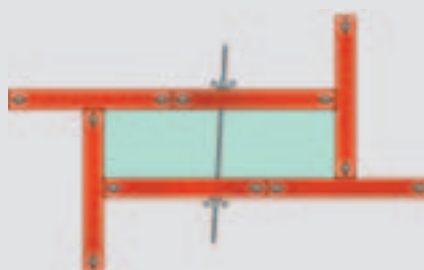

Могат да се кофрират колони с правоъгълни или квадратни напречни сечения от 20 x 20 см до 60 x 60 см в растер 5 см.

С помощта на шпилка в средата могат да се кофрират напречни сечения до 60 x 130 см. Свързването на елементите се извършва с обикновен болт М 20.

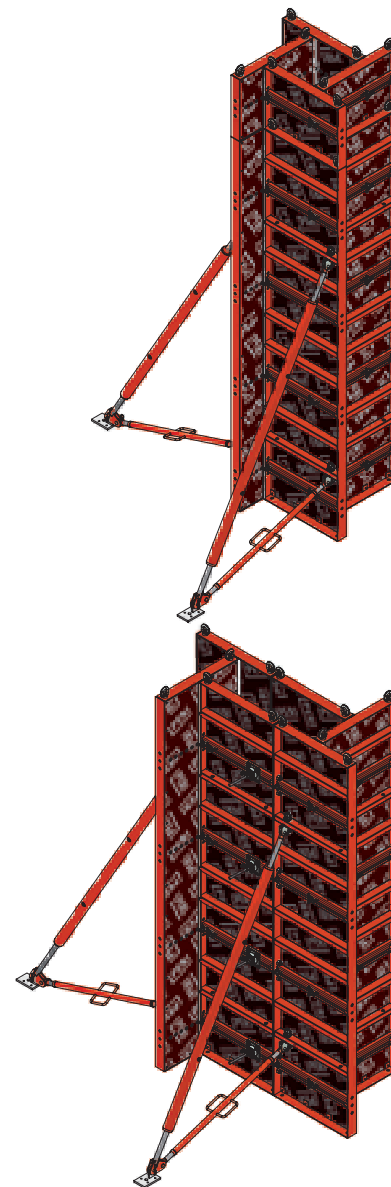

Практично обмислени детайли

- LICO затягащите болтове и гайки са закрепени неделимо към елемента.
- Болтовете с ухо, монтирани към всеки елемент, служат като точка за окачване при преместване с кран и за свързване на елементите при надстрояване.
- Челните триъгълни лайсни лесно се закрепват към елемента – това спестява трудоемко и разходоёмко заковаване на конвенционални триъгълни лайсни.

Арт. №	Тегло [кг]
111683	72,400

Елемент за колона LICO 700 x 3000

Елемент за колона с шперплат. За напречни сечения от 20 x 20 см до 60 x 60 см в растер от 5 см.

В комплект с:

4 бр. 111679 Затягаща гайка LICO DW 15
 4 бр. 111682 Затягащ болт LICO DW 15
 2 бр. 710130 Болт с ухо M20 x 40, поц.
 2 бр. 781053 Гайка ISO 7042 M20-8, поц.
 48 бр. 030290 Тапа Ø 20 mm

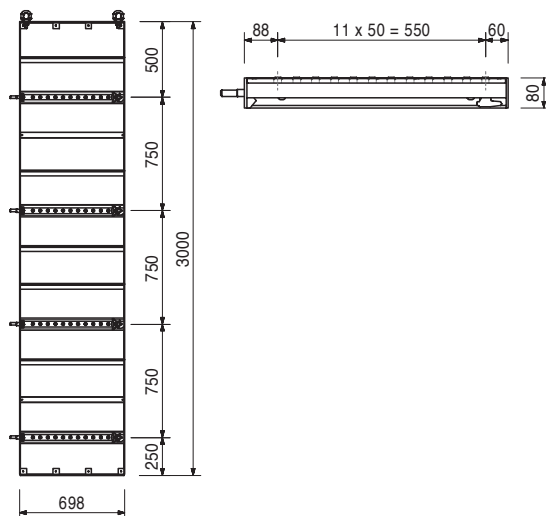

111957	29,000
--------	--------

Елемент за колона LICO 700 x 1000

Елемент за колона с шперплат. За напречни сечения от 20 x 20 см до 60 x 60 см в растер от 5 см.

В комплект с:

2 бр. 111679 Затягаща гайка LICO DW 15
 2 бр. 111682 Затягащ болт LICO DW 15
 2 бр. 710130 Болт с ухо M20 x 40, поц.
 2 бр. 781053 Гайка ISO 7042 M20-8, поц.
 24 бр. 030290 Тапа Ø 20 mm

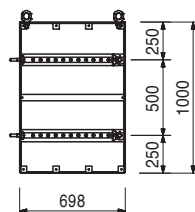
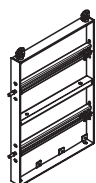

111964	16,700
--------	--------

Елемент за колона LICO 700 x 500

Елемент за колона с шперплат. За напречни сечения от 20 x 20 см до 60 x 60 см в растер от 5 см.

В комплект с:

1 бр. 111679 Затягаща гайка LICO DW 15
 1 бр. 111682 Затягащ болт LICO DW 15
 2 бр. 710130 Болт с ухо M20 x 40, поц.
 2 бр. 781053 Гайка ISO 7042 M20-8, поц.
 12 бр. 030290 Тапа Ø 20 mm

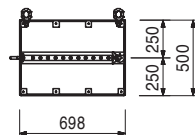
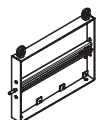

Арт. №	Тегло [кг]
111975	1,080

Триъгълна лйсна LICO I = 3,00 м
За монтаж към LICO елементи за колони.

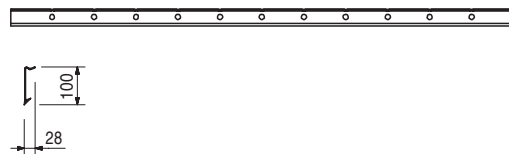
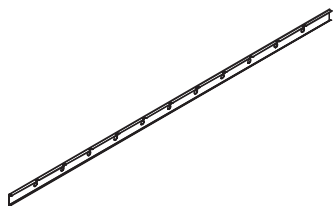

037530	1,140
--------	-------

Присъединителна глава QUATTRO QR

За свързване на вертикализаторите и напречните рамена към елементите за колони QUATTRO и LICO.

В комплект с:

1 бр. 018060 Шплент 4/1, поц.
1 бр. 027170 Болт Ø 16 x 42, поц.

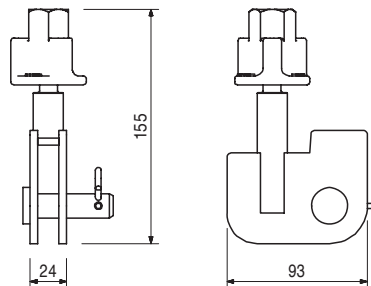
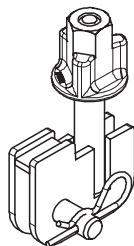

115019	0,335
--------	-------

Лост за ръчно пренасяне LICO

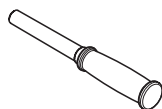

030290	0,002
--------	-------

Тапи Ø 20 mm

За затваряне на ненужните отвори с Ø 20 mm.

Указание:

Единица за доставка: 500 броя

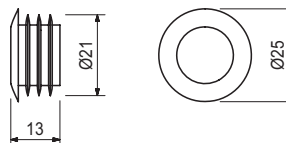

028010	18,000
--------	--------

Вертикализатори RSS I

Дължина на изтегляне L = 2,05 – 2,94 м.

За вертикализиране на PERI кофражни елементи.

Указание:

Допустимо натоварване: виж таблиците на PERI.

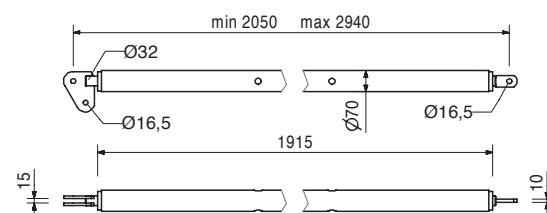
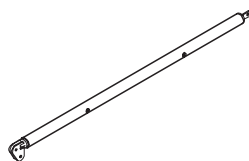

Арт. №	Тегло [кг]
028020	22,100

Вертикализатор RSS II

Дължина на изтегляне: L = 2,91 – 3,80 м
За вертикализиране на PERI кофражни елементи.

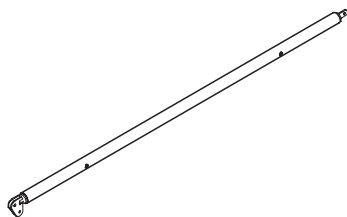

Указание:

Допустимо натоварване: виж таблиците на PERI.

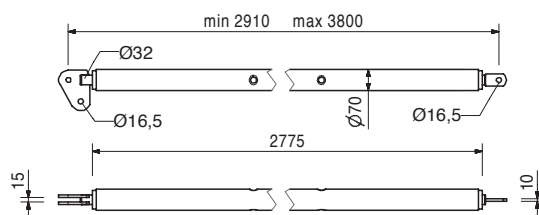

028110	5,180
--------	-------

Напречно рамо AV

Дължина на изтегляне: L = 1,08 – 1,40 м
За вертикализиране на PERI кофражни елементи.

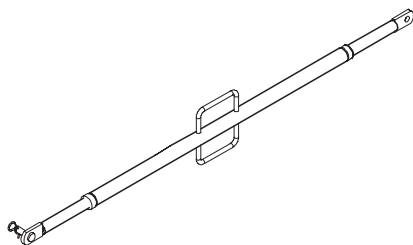

В комплект с:

1 бр. 027170 Болт Ø 16 x 42, поц.
1 бр. 018060 Шплент 4/1, поц.

Указание:

Допустимо натоварване: виж таблиците на PERI.

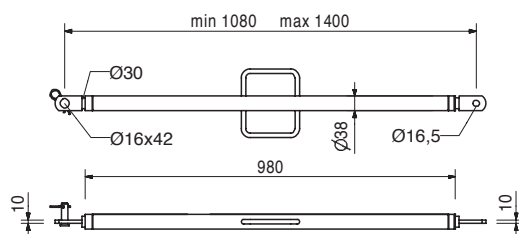

108135	13,000
--------	--------

Напречно рамо AV 210

Дължина на изтегляне: L = 1,28 – 2,10 м
За вертикализиране на PERI кофражни елементи.

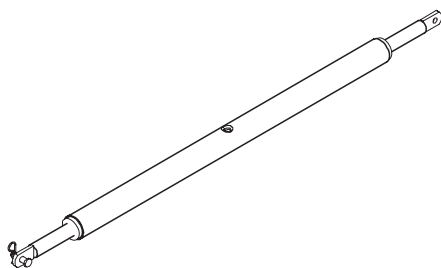

В комплект с:

1 бр. 027170 Болт Ø 16 x 42, поц.
1 бр. 018060 Шплент 4/1, поц.

Указание:

Допустимо натоварване: вижте таблиците на PERI.

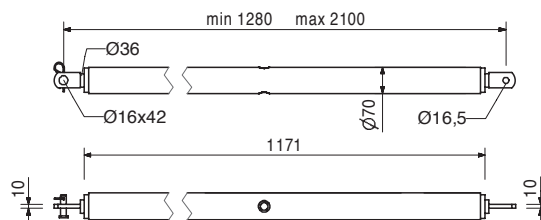

106000	1,820
--------	-------

Плочка-пета – 2 за RSS, поц.

За монтаж на вертикализатори RSS.

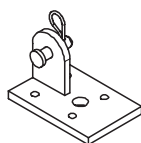

В комплект с:

1 бр. 027170 Болт Ø 16 x 42, поц.
1 бр. 018060 Шплент 4/1, поц.

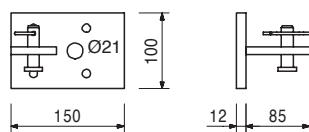

Програмата "Пери"



Стенни кофражи

Рамков кофраж
Трегерен кофраж
Кръгъл кофраж
Фасаден кофраж
Опорна стойка за едностранно кофриране



Катерещи системи

Катерещо скеле
Самокатерещ кофраж
Катерещи предпазни системи
Системни платформи



Кофражи за колони

Квадратни
Правоъгълни
Кръгли



Скеле, стълбищни кули, работни платформи

Фасадно скеле
Работни платформи
Предпазни покриви
Стълбищни кули



Кофражи за плочи

Панелен кофраж
Профилна скара
Трегерен кофраж
Кофражни маси
Кофраж за греди



Мостов и тунелен кофраж

Количка за кофриране на тротоарен блок с борд
Платформа за кофриране на тротоарен блок с борд
Инженерни модули за тунели



Носещи скелета

Стоманена подпора
Алуминиева подпора
Системи кули
Подпора за тежки натоварвания



Сервизни услуги

Монтаж
Почистване/ремонт
Технологично планиране
Програмни продукти
Статика
Специални кофражи

Други системи
Шперплат
Кофражни трегери
Затварящи кофражи
Палети
Транспортен инвентар



PERI GmbH Кофраж Скеле Инженеринг

Пощенска кутия 1264
89259 Weissenhorn
Германия
Тел.: + 49 (0) 73 09 9 50-0
Факс: + 49 (0) 73 09 9 51-0
peri.bulgaria@peri.bg
www.peri.bg